



INFORMATION GÉNÉRALE - 2016

Population
4.3 Millions

PIB
4 667 Millions US\$

Commerce de marchandises
3 350 Millions US\$

Internaute
0.8 Millions

Croissance du PIB
1.7 %

Superficie
1 030 700 km²

Source : CNUCED et UIT (adresse URL complète dans les notes générales)

ÉVALUATION DU COMMERCE ÉLECTRONIQUE - 2017

Classement dans l'Indice du commerce électronique B2C 2017, CNUCED

126/144

Source : CNUCED, UIT et WEF (adresse URL complète dans les notes générales)

Classement dans l'Indice de développement des TIC, UIT

151/176

Classement dans l'Indice NRI (Networked Readiness Index : indice de préparation aux réseaux), Forum Economique Mondial

136/139

Note: 1 = Plus élevée

INFRASTRUCTURE ET SERVICES LIÉS AUX TIC - 2016

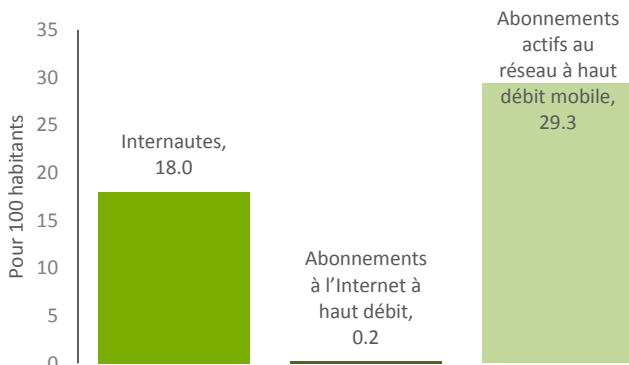

Source : CNUCED et UIT (adresse URL complète dans les notes générales)

Tarifs de l'Internet à haut débit fixe, PPA \$/mois

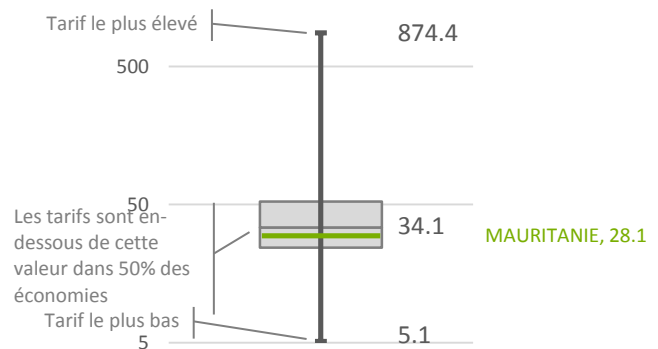

PAIEMENTS - 2014

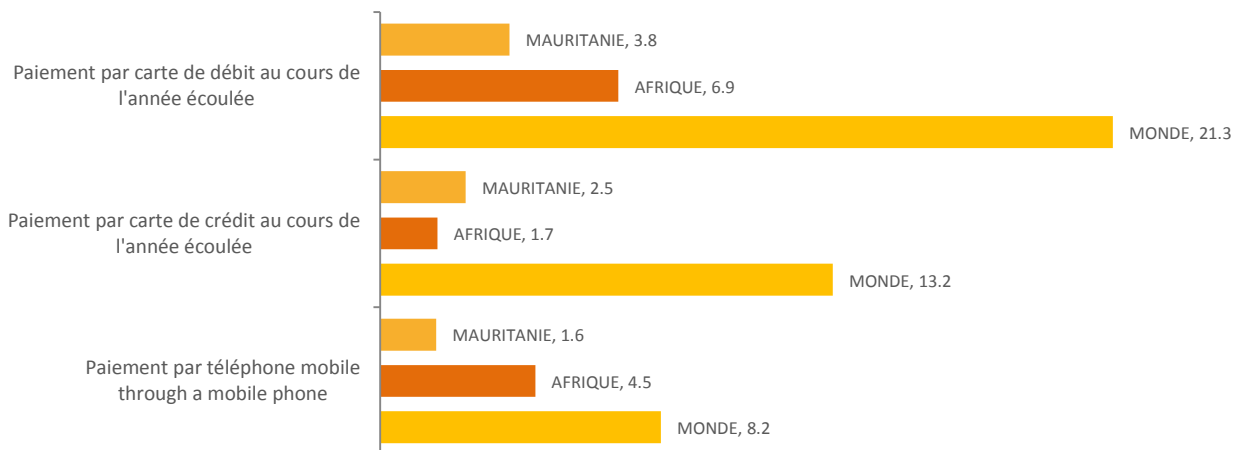

Pour 100 habitants

Source : Banque Mondiale (adresse URL complète dans les notes générales)

PROFIL GÉNÉRAL: MAURITANIE

LOGISTIQUE DU COMMERCE - 2016

Pourcentage de la population ayant leur courrier livré à domicile

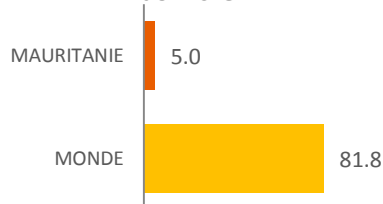

Indice de fiabilité postale (0 à 100, 100 = Plus élevé)

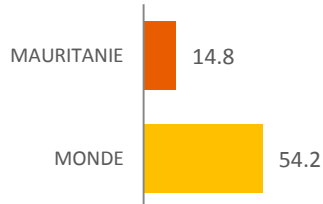

Nombre de jours nécessaires pour dédouaner les exportations

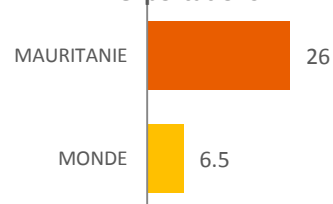

Source : UPU et Banque Mondiale (adresse URL complète dans les notes générales)

CADRE JURIDIQUE ET RÉGLEMENTAIRE - 2017



MAURITANIE

Transactions électroniques : Législation
 Protection du consommateur en ligne : #N/A
 Protection de la vie privée et des données : #N/A
 Législation Cybercriminalité : Pas de législation

Source: CNUCED

Pour plus d'informations, consulter: http://unctad.org/en/Pages/DTL/STI_and ICTs/ICT4D-Legislation/eCom-Global-Legislation.aspx

RENFORCEMENT DES COMPÉTENCES - 2013-17

Pourcentage d'entreprises qui utilisent le courrier électronique pour interagir avec leurs clients/fournisseurs

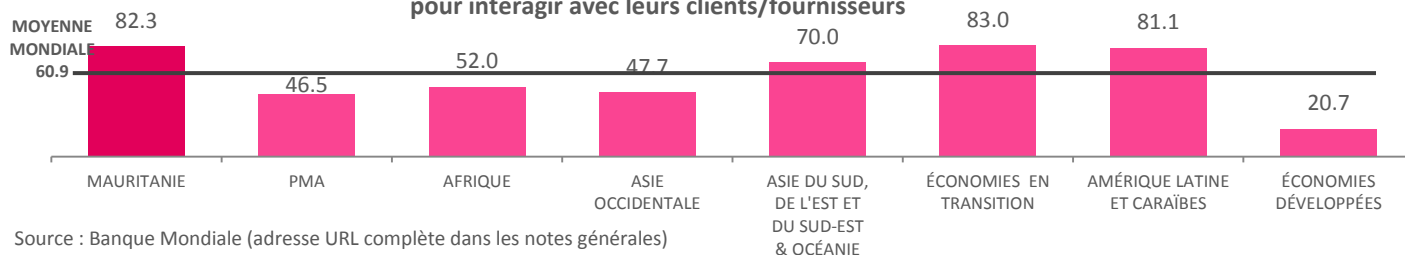

Source : Banque Mondiale (adresse URL complète dans les notes générales)

FINANCEMENT DU COMMERCE ÉLECTRONIQUE - 2014-15

Pourcentage d'entreprises ayant identifié l'accès au financement comme une contrainte majeure

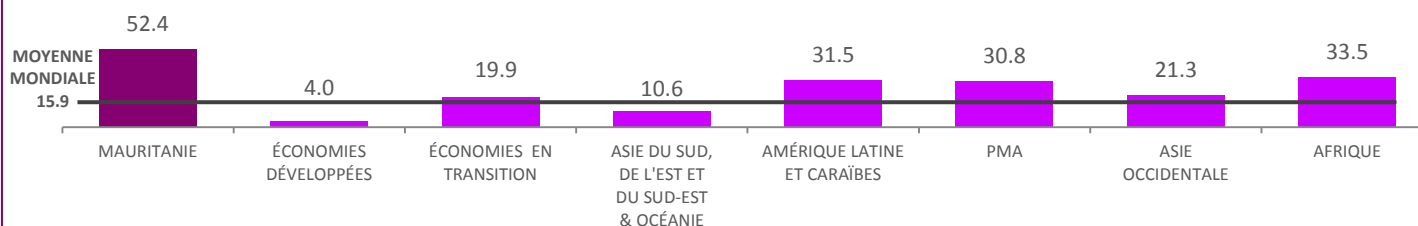

Source : Banque Mondiale (adresse URL complète dans les notes générales)

PROFIL GÉNÉRAL: NOTES GÉNÉRALES

NOTES :

- Pour le commerce de marchandises - somme des exportations et des importations.
- Les groupes de pays sont pondérés en fonction de la population pour la plupart des indicateurs, à l'exception de ceux qui concernent le renforcement des compétences, le financement du commerce électronique et le nombre de jours nécessaires pour dédouaner les exportations.

SYMBOLES POUR LES VALEURS MANQUANTES :

0 : Zéro signifie inexistant ou insignifiant

#N/A: Non communiqué ou non publiable

POUR PLUS D'INFORMATIONS SUR LES SOURCES DES DONNÉES, CONSULTER :

- ITU, World Telecommunication/ICT Indicators database: <http://www.itu.int/en/ITU-D/Statistics/Pages/publications/wtid.aspx>
- CNUCED, UNCTADStat: <http://unctadstat.unctad.org>
- UPU, Statistiques Postales : <http://www.upu.int/en/resources/postal-statistics/about-postal-statistics.html>
- Banque Mondiale, E-trade Indicators: <http://wits.worldbank.org/analyticaldata/etrade-indicators.aspx>
- WEF, Networked Readiness Index: <http://reports.weforum.org/global-information-technology-report-2016/networked-readiness-index>

AVERTISSEMENT :

Les appellations employées dans la présentation des données n'impliquent de la part de l'Organisation des Nations Unies aucune prise de position quant au statut juridique des pays, territoires, villes ou zones, ou de leurs autorités, ni quant au tracé de leurs frontières ou limites.

DATE DE DERNIÈRE MISE A JOUR :

22 mai 2018