



**INFORMATION GÉNÉRALE - 2016**

**Population**  
23.6 Millions

**PIB**  
529 575 Millions US\$

**Commerce de marchandises**  
510 889 Millions US\$

**Internaute**  
18.8 Millions

**Croissance du PIB**  
1.5 %

**Superficie**  
35 410 km<sup>2</sup>

Source : CNUCED et UIT (adresse URL complète dans les notes générales)

**ÉVALUATION DU COMMERCE ÉLECTRONIQUE - 2017**

**Classement dans l'Indice du commerce électronique B2C 2017, CNUCED**

-/144

**Classement dans l'Indice de développement des TIC, UIT**

-/176

**Classement dans l'Indice NRI (Networked Readiness Index : indice de préparation aux réseaux), Forum Economique Mondial**

19/139

Source : CNUCED, UIT et WEF (adresse URL complète dans les notes générales)

Note: 1 = Plus élevée

**INFRASTRUCTURE ET SERVICES LIÉS AUX TIC - 2016**

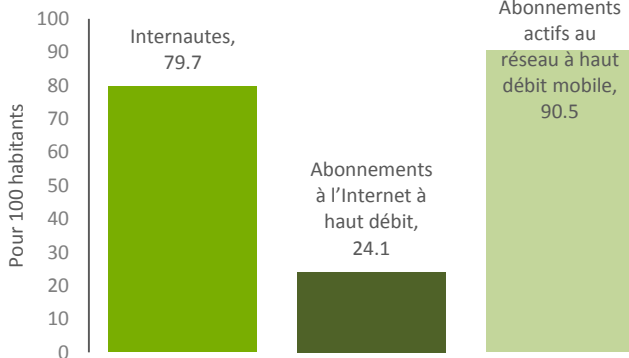

**Tarifs de l'Internet à haut débit fixe, PPA \$/mois**

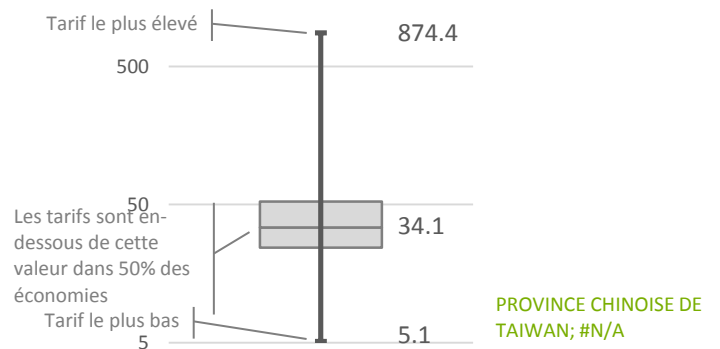

Source : CNUCED et UIT (adresse URL complète dans les notes générales)

**PAIEMENTS - 2014**

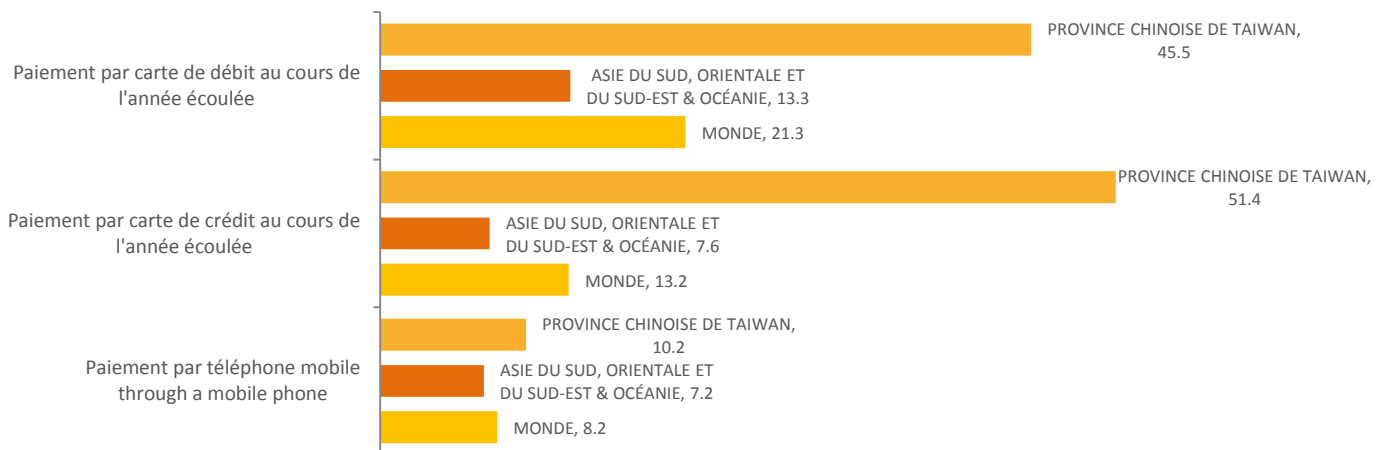

Pour 100 habitants

Source : Banque Mondiale (adresse URL complète dans les notes générales)

## PROFIL GÉNÉRAL: PROVINCE CHINOISE DE TAIWAN

### LOGISTIQUE DU COMMERCE - 2016

#### Pourcentage de la population ayant leur courrier livré à domicile

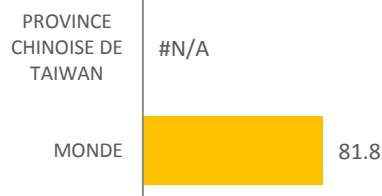

#### Indice de fiabilité postale (0 à 100, 100 = Plus élevé)

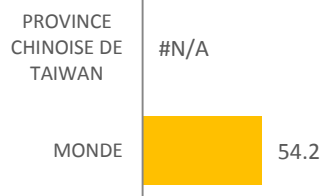

#### Nombre de jours nécessaires pour dédouaner les exportations

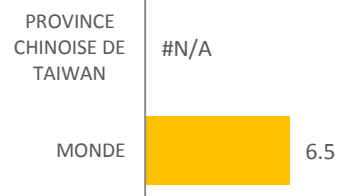

Source : UPU et Banque Mondiale (adresse URL complète dans les notes générales)

### CADRE JURIDIQUE ET RÉGLEMENTAIRE - 2017

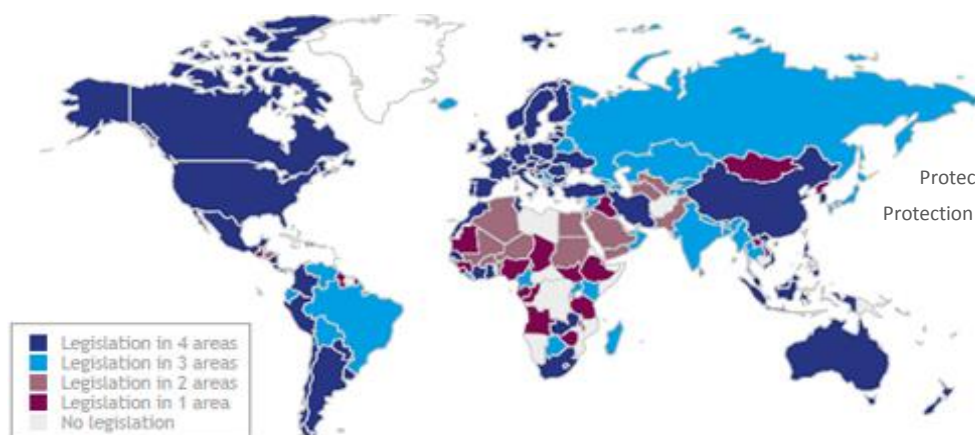

#### PROVINCE CHINOISE DE TAIWAN

Transactions électroniques : #N/A  
 Protection du consommateur en ligne : #N/A  
 Protection de la vie privée et des données : #N/A  
 Législation Cybercriminalité : #N/A

Source: CNUCED

Pour plus d'informations, consulter: [http://unctad.org/en/Pages/DTL/STI\\_and\\_ICTs/ICT4D-Legislation/eCom-Global-Legislation.aspx](http://unctad.org/en/Pages/DTL/STI_and_ICTs/ICT4D-Legislation/eCom-Global-Legislation.aspx)

### RENFORCEMENT DES COMPÉTENCES - 2013-17

#### Pourcentage d'entreprises qui utilisent le courrier électronique pour interagir avec leurs clients/fournisseurs

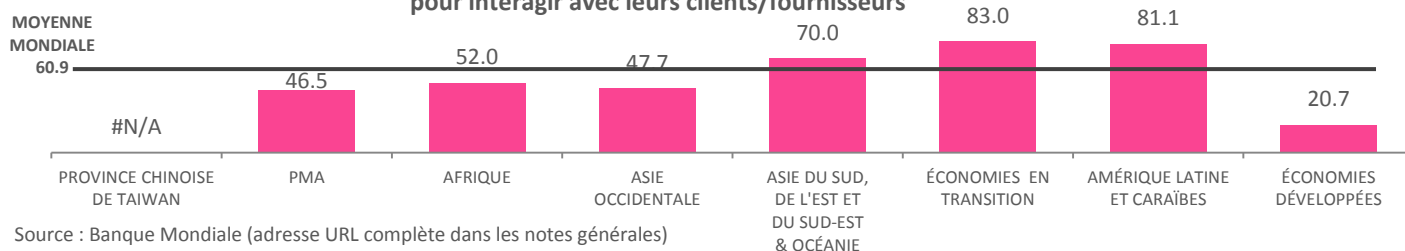

Source : Banque Mondiale (adresse URL complète dans les notes générales)

### FINANCEMENT DU COMMERCE ÉLECTRONIQUE - 2014-15

#### Pourcentage d'entreprises ayant identifié l'accès au financement comme une contrainte majeure

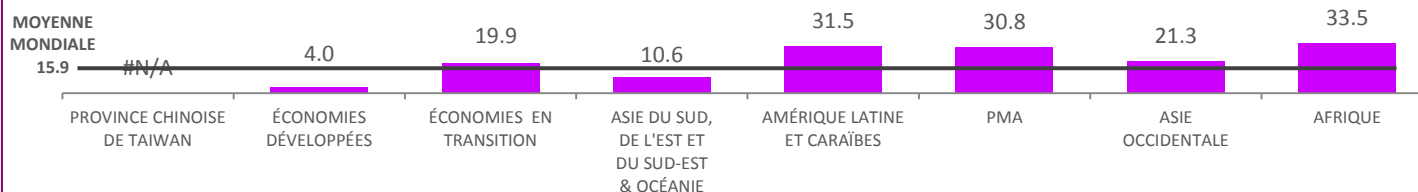

Source : Banque Mondiale (adresse URL complète dans les notes générales)

## PROFIL GÉNÉRAL: NOTES GÉNÉRALES

---

### NOTES :

- Pour le commerce de marchandises - somme des exportations et des importations.
- Les groupes de pays sont pondérés en fonction de la population pour la plupart des indicateurs, à l'exception de ceux qui concernent le renforcement des compétences, le financement du commerce électronique et le nombre de jours nécessaires pour dédouaner les exportations.

### SYMBOLES POUR LES VALEURS MANQUANTES :

0 : Zéro signifie inexistant ou insignifiant

#N/A: Non communiqué ou non publiable

### POUR PLUS D'INFORMATIONS SUR LES SOURCES DES DONNÉES, CONSULTER :

- ITU, World Telecommunication/ICT Indicators database: <http://www.itu.int/en/ITU-D/Statistics/Pages/publications/wtid.aspx>
- CNUCED, UNCTADStat: <http://unctadstat.unctad.org>
- UPU, Statistiques Postales : <http://www.upu.int/en/resources/postal-statistics/about-postal-statistics.html>
- Banque Mondiale, E-trade Indicators: <http://wits.worldbank.org/analyticaldata/etrade-indicators.aspx>
- WEF, Networked Readiness Index: <http://reports.weforum.org/global-information-technology-report-2016/networked-readiness-index>

### AVERTISSEMENT :

Les appellations employées dans la présentation des données n'impliquent de la part de l'Organisation des Nations Unies aucune prise de position quant au statut juridique des pays, territoires, villes ou zones, ou de leurs autorités, ni quant au tracé de leurs frontières ou limites.

### DATE DE DERNIÈRE MISE A JOUR :

22 mai 2018